

D

## Fahrbare Arbeitsbühne

Aufbau- und Gebrauchsanweisung

GB

## Mobile Aluminium Tower (Aluminium Scaffold)

Instructions for use and construction

F

## Echafaudage roulant

Instructions de montage et d'utilisation

NL

## Aluminium Rolsteiger

Opbouw- en gebruiksaanwijzing

E

## Andamio Móvil

Manual del Propietario

CZ

## Pojízdná pracovní plošina

Montáž a návod na použití

# 6771

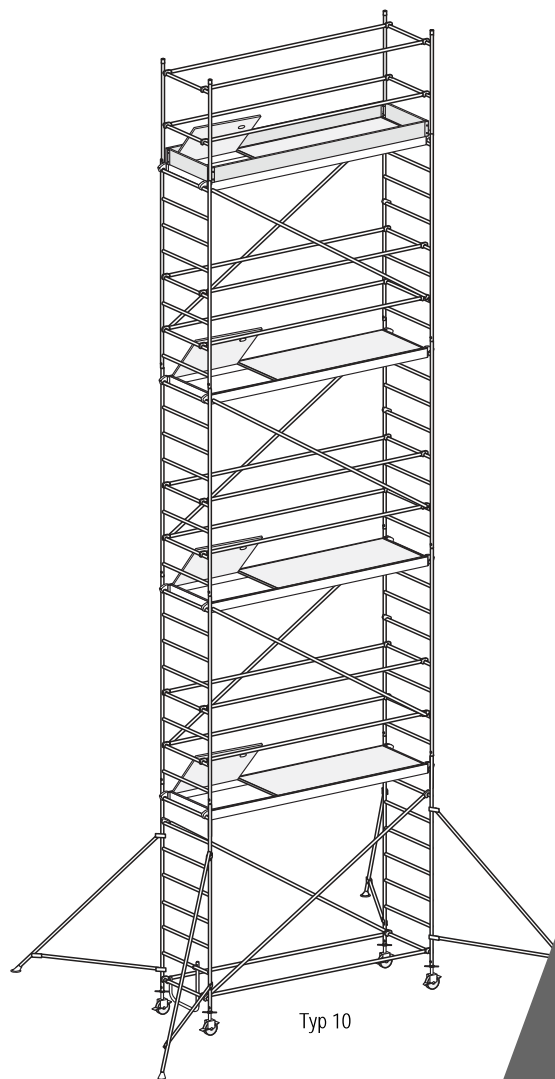

**HD 1004 - 3 - 7,4 / 11,4**  
 BGR 173/04.00 (ZH 1/534.8)  
 HD 1004 EN 1298

**A x B**  
**2,45m x 0,80m**

**h1 max.**  
**7,40m**

**h2 max.**  
**11,40m**

**Max.**  
**200 kg/m<sup>2</sup> (2,0 kN/m<sup>2</sup>)**



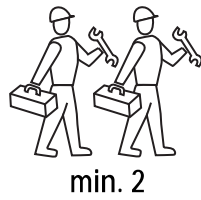
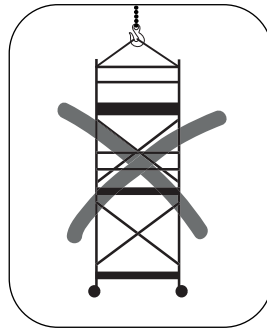
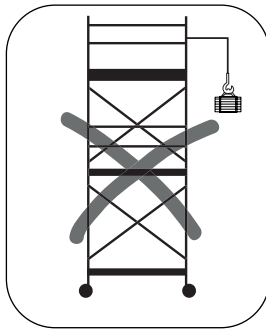
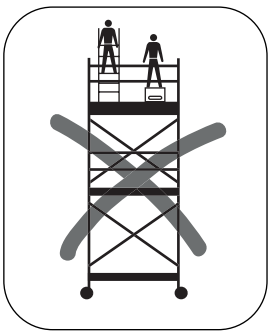
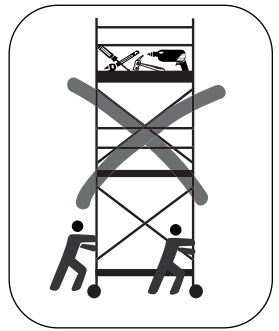
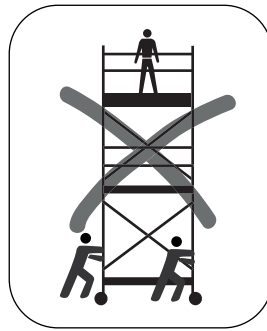
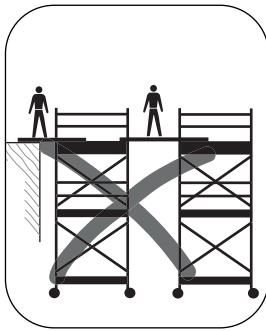
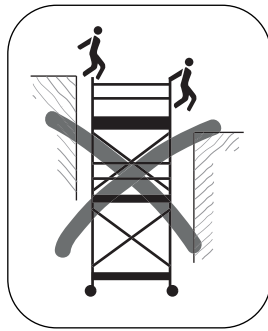
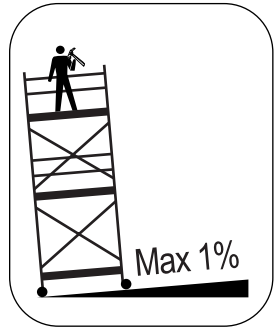
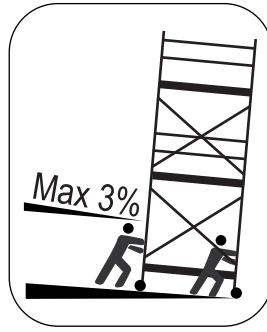
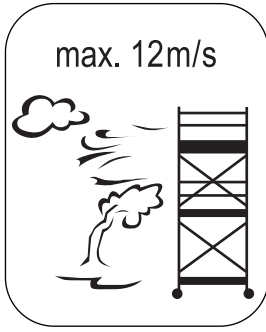
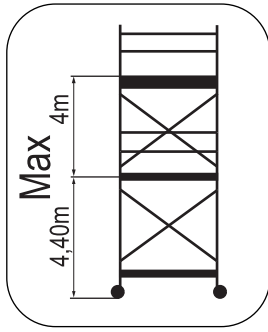

Einzelemente/Stückliste		partlist			Pièces détachées			especificación			onderdelen/stuklijst		
Nr.	kg	6771/03	6771/04	6771/05	6771/06	6771/07	6771/08	6771/09	6771/10	6771/11	6771/12	6771/13	
6071/22	8,5	2	2	2	4	4	6	6	8	8	10	10	
6071/23	4,8	-	-	2	-	2	-	2	-	2	-	2	
6078/23	2,8	-	2	2	2	2	2	2	2	2	2	2	
6771/24	16,5	1	1	2	2	2	3	3	4	4	5	5	
6371/44	1,2	-	1	-	1	1	1	1	1	1	1	1	
0079631	3,5	-	2	2	2	2	2	2	2	2	2	2	
0079634	0,9	-	2	2	2	2	2	2	2	2	2	2	
0077268	0,2	-	4	4	4	4	4	4	4	4	4	4	
6771/27	3,3	2	2	3	4	5	6	7	8	9	10	11	
6378/27	2,5	3	6	4	10	10	14	14	18	18	22	22	
6371/36	5,7	-	4	4	4	4	4	4	4	4	4	4	
6371/50	5,8	4	4	4	4	4	4	4	4	4	4	4	
007760		-	4	8	8	12	12	16	16	20	20	24	
0095566		1	1	1	1	1	1	1	1	1	1	1	
<b>kg</b>		68	118	142	169	181	219	232	269	282	319	332	

6071/22

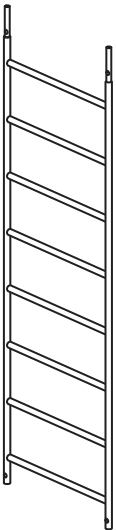

6071/23

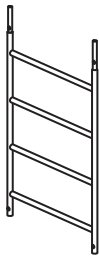

6078/23

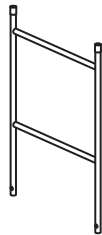

6371/44

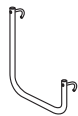

6371/50



007760



0095566



0077268



6371/36

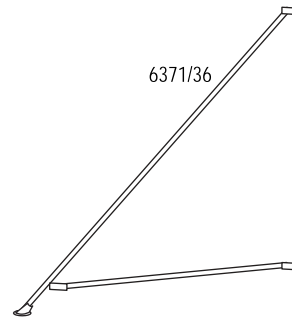

6771/24

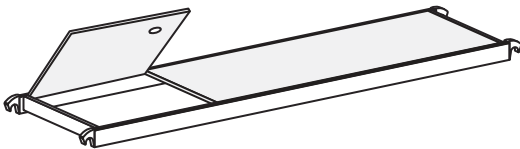

6771/27



6378/27



0079634



0079631

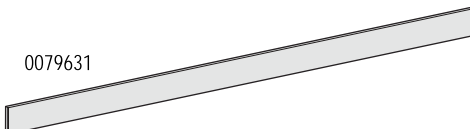



5

4

3

2

1c

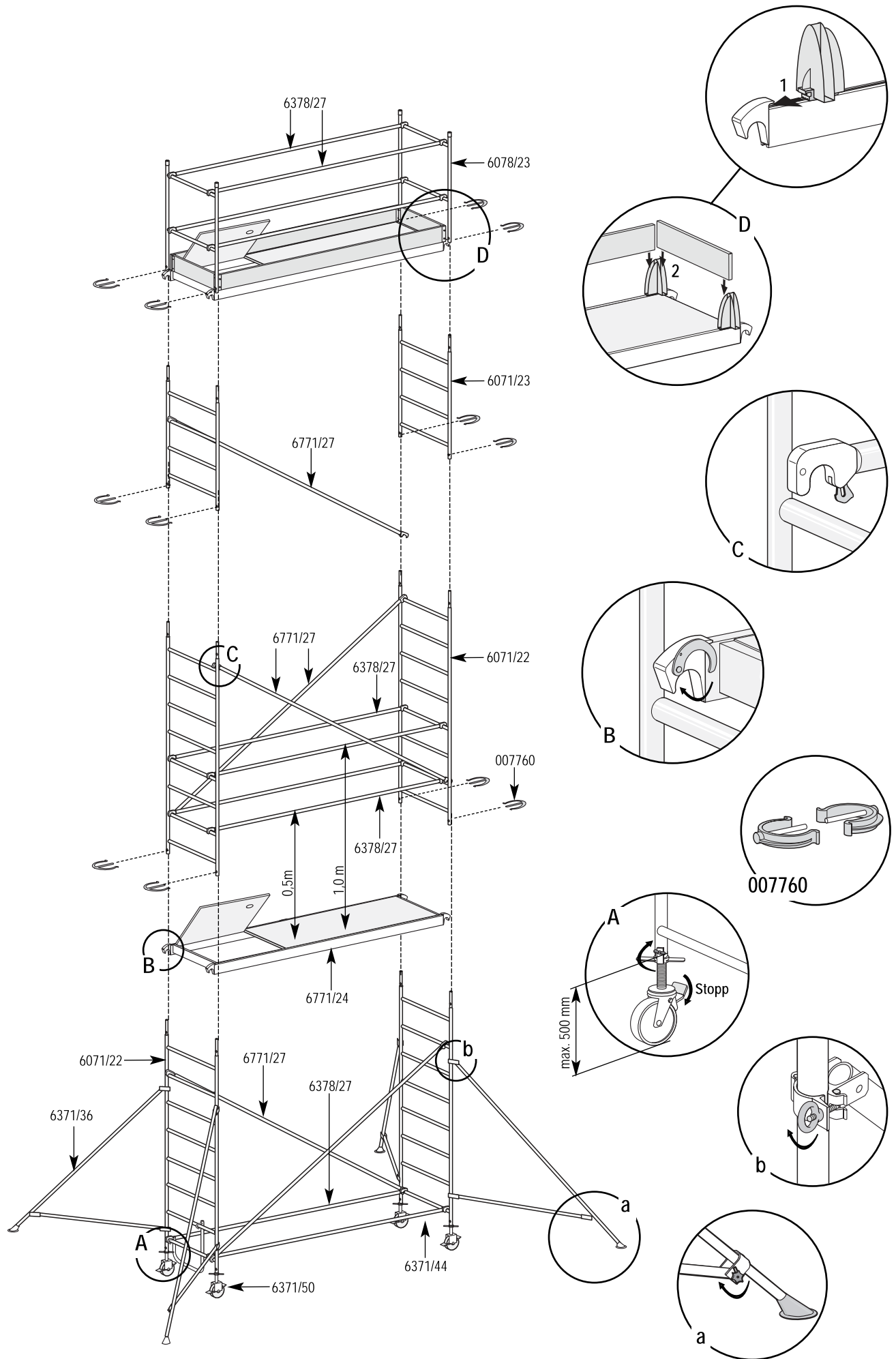



A

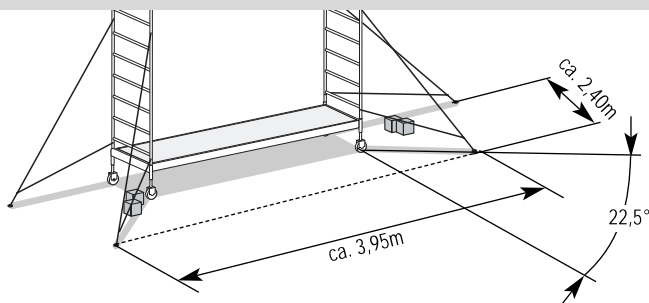

Nr.	kg	6771/03	6771/04	6771/05	6771/06	6771/07	6771/08	6771/09	6771/10	6771/11	6771/12	6771/13
0050879	10,0	-	-	2	2	4	-	-	2	4	-	-
0050985	15,0	-	2	2	4	4	8	10	10	10	14	16

B

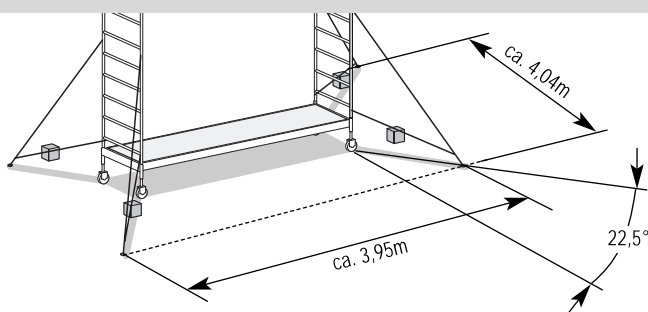
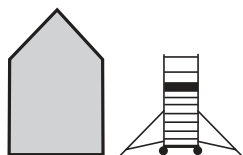

Nr.	kg	6771/03	6771/04	6771/05	6771/06	6771/07	6771/08	6771/09	6771/10	6771/11	6771/12	6771/13
0050879	10,0	-	-	-	2	4	4	4	<del>          </del>	<del>          </del>	<del>          </del>	<del>          </del>
0050985	15,0	-	-	-	-	2	6	10	<del>          </del>	<del>          </del>	<del>          </del>	<del>          </del>

C

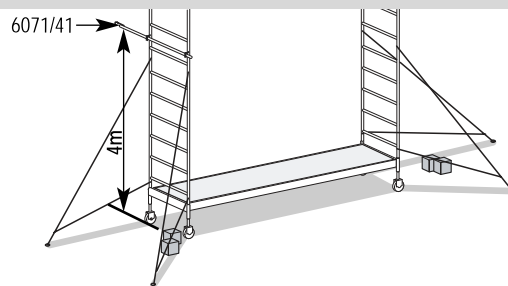
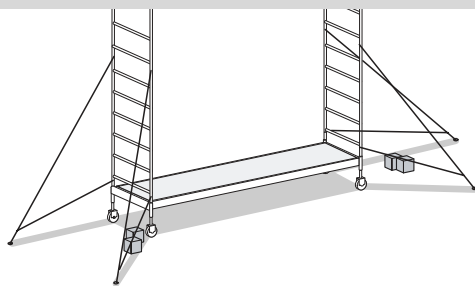
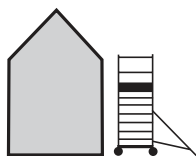

Nr.	kg	6771/03	6771/04	6771/05	6771/06	6771/07	6771/08	6771/09	6771/10	6771/11	6771/12	6771/13
0050879	10,0	-	4	2	2	4	-	-	<del>          </del>	<del>          </del>	<del>          </del>	<del>          </del>
0050985	15,0	-	6	12	12	4	8	10	<del>          </del>	<del>          </del>	<del>          </del>	<del>          </del>
6071/41	4,5	-	-	-	-	2	2	2	<del>          </del>	<del>          </del>	<del>          </del>	<del>          </del>

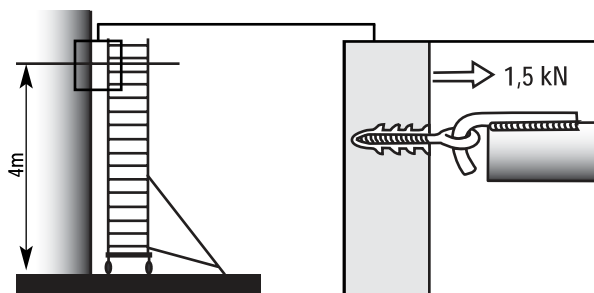

0050879



6071/41

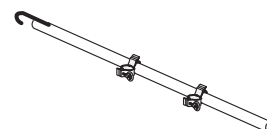

0050985



## 1. Explication

Les données techniques suivantes sont nécessaires à la compréhension des terminologies des échafaudages roulants:

Exemple: HD 1004 - 3 - 7,6 / 11,6

Echafaudage roulant d'après la norme HD 1004; groupe 3; hauteur maximum du plancher en extérieur 7,6m; hauteur maximum du plancher à l'intérieur 11,6m.

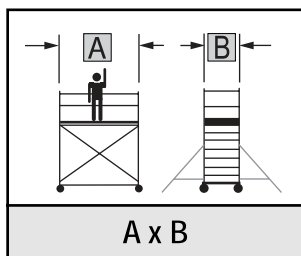

A x B  
Longueur plancher x  
Largeur du cadre

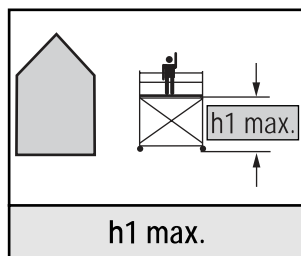

h1 max.  
Hauteur maximum du  
plancher, en extérieur

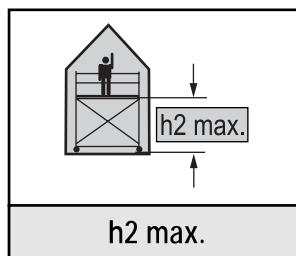

h2 max.  
Hauteur maximum du  
plancher, à l'intérieur

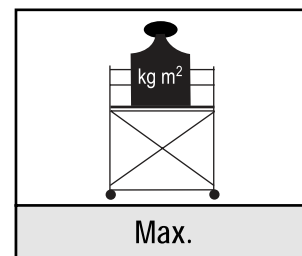

Max.  
Charge maximale par m<sup>2</sup>

## 2. Information générale

L'usage à l'extérieur ou zone non protégée, en cas de vents d'une vitesse supérieure à 12m/s (Force 6 d'après l'échelle de Beaufort; difficile de marcher), ou d'apparition de tornade interdiction d'utilisation.

Démonter l'échafaudage, le déplacer dans une zone protégée ou assuré econtre le déplacement et le renversement.

Mettre l'échafaudage roulant au niveau à l'aide des vérins (si inclus). Un maximum de 1% d'inclinaison est autorisé.

Le mode de montage et d'utilisation du constructeur est à respecter chronologiquement.

Les associations professionnelles allemandes ont pris la décision - d'ajouter des sous-lisses au dessus des plates formes intermédiaires.

Nous avons intégré ces sous-lisses dans nos nomenclatures et nos modes de montage.

## 3. Montage et démontage

**ATTENTION:** Seules des personnes compétentes et informées des modalités de montage et démontage sont autorisées à monter et démonter les échafaudages roulants.

Pour le montage ou le démontage 2 personnes minimum sont nécessaires.

Vérifier si la totalité des pièces nécessaires, des outils adéquats et des dispositifs de sécurités sont présents.

Avant le montage vérifier les points suivants:

- Les échafaudages roulants ne peuvent être montés ou déplacés que sur des sols à niveau, stables supportant la charge; à défaut utiliser des dispositifs répartissant la charge.
- Faire attention aux objets gênants.
- La vitesse du vent ne doit pas dépasser 12m/s.

**ATTENTION:** Ne pas utiliser des pièces endommagées. Seules les pièces originales du fabricant peuvent être utilisées.

Monter les plateaux de montage tous les 2,00m lors du montage ou du démontage de l'échafaudage (plateau avec trappe ou plinthe avec dimensions 3000x280x50 mm).

Pour un usage à l'extérieur utiliser les accessoires ou lest notifiés dans le mode de montage ou d'emploi.

Avant toute utilisation vérifier la parfaite qualité du montage.

Monter l'échafaudage selon l'ordre chronologique des croquis du mode de montage.

Pour le démontage procéder à l'inverse.

## 4. Sécurité

La largeur de l'échafaudage est calculée pour un montage centré à l'intérieur ne nécessitant pas de lest supplémentaire.

**N.B.:** si nécessaire, utiliser des traverses à rallonges ou stabilisateurs ou lests.

En cas de vents d'une vitesse supérieure à 12m/s l'échafaudage n'est plus stable. Des lests supplémentaires sont nécessaires (attention aux effets de tunnels entre les immeubles, immeubles en construction sans vitrage, et angles d'immeubles. Dans ce cas démonter l'échafaudage ou déplacer ce dernier dans une zone protégée.

## 5. Règles de sécurité

- Avant tout usage vérifier le montage correct et complet ainsi que les dispositifs de sécurité.
- Bloquer les freins des roues pivotantes (partie rouge des leviers vers le bas).
- Déplacer l'échafaudage dans le sens de la longueur lentement.
- Eviter les chocs et les objets gênants.
- Ne pas déplacer l'échafaudage en extérieur en cas de vent.
- L'usage sur plate-forme n'est autorisé que si les plinthes des planchers sont montées.
- Aucune liaison avec d'autres échafaudages n'est autorisée.
- Les trappes doivent être fermées en position de travail.
- Eviter les charges horizontales et verticales qui pourraient entraîner un basculement de l'échafaudage roulant, par ex.:
  - charges horizontales (travail sur les limites de constructions, ...)
  - charges provoquées en cas de vents, effet de tourbillon de tunnel entre les immeubles, immeubles en construction non fermés et angles d'immeubles.
- Déplacer les outils et matériaux de bas en haut. Ne pas surcharger la plate-forme.

- Vérifier le bon fonctionnement des stabilisateurs (si inclus) avant usage.

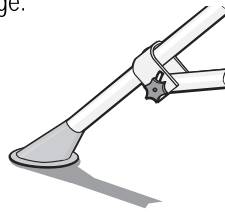

Stabilisateur en position basse pour travailler sur l'échafaudage.

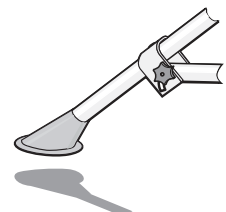

Stabilisateur en position haute pour le déplacement de l'échafaudage.

- Vérifier le bon montage et serrage des traverses télescopiques (si inclus).

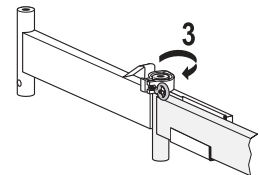
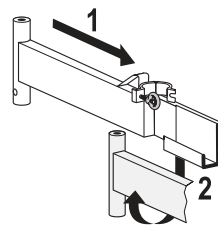

- Avant usage vérifier le bon montage selon les normes nationales en vigueur.

## 6. Entretien et vérification

- Eviter tous dommages aux pièces détachées durant le montage ou le démontage de l'échafaudage.
- Eviter les dommages de stockages des pièces détachées.
- Stockage abrité recommandé.
- Eviter l'encrassement des pièces mobiles.
- Vérifier avant usage le bon état de fonctionnement des pièces détachées.
- Remplacer les pièces défectueuses par des pièces d'origines.

© Hymer-Leichtmetallbau

Le contenu de ce mode de montage et d'emploi ne peut sans autorisation écrite de la société Hymer être dupliqué, distribué ou archivé.

(Sous réserve d'erreurs ou modifications)